

# CULION

## GEBRUIKERSHANDLEIDING

### DI-KB Statische koelbak drop-in

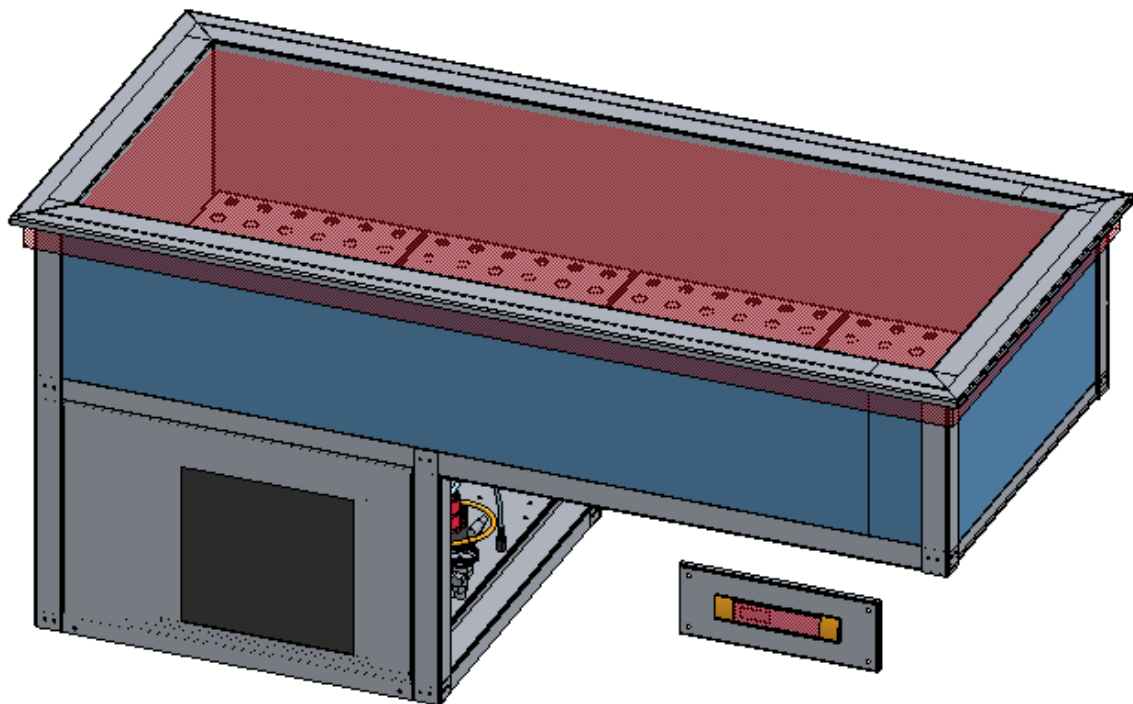

Gebruikershandleiding  
van de  
Statische koelbak

>> Belangrijk! <<

Lees voor gebruik deze handleiding, dit voorkomt schade

Versie: 5.0  
Uitgave: Kampen, Jan. 2020

Culion B.V.  
Gildestraat 12  
8263 AH Kampen  
[info@culion.com](mailto:info@culion.com)

Niets van deze uitgave mag worden verveelvoudigd of openbaar gemaakt,  
zonder schriftelijke toestemming van CULION B.V.

# 1 Inhoudsopgave



1	Inhoudsopgave .....	3
2	Voorwoord .....	4
3	Waarschuwingen .....	4
3.1	Niet toegestaan gebruik .....	5
3.2	Aanbevolen gebruik .....	5
3.3	Transportschade.....	5
3.4	Elektrische aansluiting .....	5
4	Installeren .....	5
5	Bediening en gebruik .....	6
5.1	Instellen temperatuur en tijd.....	6
5.2	Ingestelde tijd uitlezen .....	7
5.3	Het instellen van de tijd.....	7
5.4	Verlichting.....	7
5.5	Buiten werking stellen .....	7
6	Ontdooien .....	8
6.1	Ontdooitijden .....	8
6.2	Handmatig ontdooien.....	8
7	Gebruik/onderhoud .....	9
7.1	Reinigen .....	9
8	Storings en vervangingslijst .....	10
8.1	Schakelpaneel .....	11
9	Specificaties .....	12
10	Aantekeningen .....	13

## 2 Voorwoord

De statische koelbak is geschikt voor het gebruik in restaurants, cateringbedrijven, kantines en grootkeukeninstellingen. Het meubel is geheel van roestvrijstaal en wordt als drop in unit geleverd met of zonder aggregaat in de onderbouw.



De koelbak kan optioneel zijn voorzien van uitneembare in hoogte verstelbare roosters op de bodem van de bak. Het meubel is voorzien van een uitneembaar digitaal display en is stekkerklaar.

In deze handleiding staan een aantal symbolen, deze hebben de volgende betekenis:

-  : Opmerking
-  : Let op
-  : Waarschuwing

## 3 Waarschuwingen

Nooit reinigen met agressieve middelen (chloor, ammonia)!

-  Nooit reinigen met schurende middelen!
-  Gebruik bij het reinigen van het de koelbak geen grote hoeveelheden water. Nooit afsputten met water onder druk.
-  Storingen alleen laten uitvoeren door een erkend installateur

### **3.1 Niet toegestaan gebruik**

Het is niet toegestaan om het product op andere wijze te gebruiken dan in deze handleiding wordt aangegeven. Het product is uitsluitend bedoeld voor de in deze handleiding of de brochure vermelde producten. De fabrikant is niet aansprakelijk voor schade of ongevallen veroorzaakt door gebruik van dit product op andere wijze dan in deze handleiding wordt aangegeven, het niet opvolgen van de instructies in deze handleiding of het negeren van de waarschuwingen in deze handleiding.

### **3.2 Aanbevolen gebruik**

De statische koelbak is een koeling voor meeneemproducten als drankjes in fles of blik (flessenkoeling), In de ideale omgeving situatie en in een beperkte tijd ook voor verpakte en voorgekoelde broodjes en zuivelproducten maar hiervoor wordt voor de meeste gevallen een geforceerde koeling geadviseerd.

### **3.3 Transportschade**

Pak het product uit de verpakking en controleer of er tijdens het transport schade is opgetreden. Meld eventuele schade direct bij uw verzekeringsbedrijf, de leverancier of de fabrikant.

### **3.4 Elektrische aansluiting**



Het product werkt op een voltage van 230 V/ 50 Hz (enkelfase). Het stopcontact moet zijn geaard en zijn beveiligd.

## **4 Installeren**

1. Bij de eerste installatie is het belangrijk dat het apparaat op transportschade gecontroleerd wordt.
2. Plaats de geforceerde koelbak in de daarvoor uitgespaarde sparring.  
na plaatsing rondom afkitten met zuurvrije kit.
3. De onderbouw moet bereikbaar zijn voor service en eventuele bediening van het display.

Alle functies zijn vooraf in de fabriek ingesteld. Pas deze ingestelde waarden niet onnodig aan ( zie 5 bediening en gebruik).

## 5 Bediening en gebruik.

1. Laat de koelbak na plaatsing 12 uur uitstaan.
2. Sluit de koeling aan door de gearde stekker in een gearde stopcontact te steken.
3. Schakel de koeling in met behulp van de -knop, deze vindt u aan de bedieningszijde op het display (Figuur 1 pagina 8). Het  ledje gaat branden ten teken dat de compressor draait, de koelbak zal nu gaan koelen. Het display zal de temperatuur in de koelbak aangeven.
4. Wacht met beladen tot de koeling de ingestelde temperatuur heeft bereikt.

### 5.1 Instellen temperatuur en tijd

De ingestelde temperatuur en tijd uitlezen en wijzigen kan met behulp van het digitale display op het bedieningspaneel (zie pagina 8).



#### De ingestelde temperatuur uitlezen:

Druk kortstondig op de -knop, het ledje linksboven de knop gaat knipperen. Het display geeft de ingestelde temperatuur (het setpunt) weer.



Na 10 seconden schakelt het display automatisch terug naar de temperatuur in de koelvitrine.

#### Een andere temperatuur instellen:

1. Druk kortstondig op de -knop, het ledje linksboven de knop gaat knipperen. Het display geeft de ingestelde temperatuur (het setpunt) weer.
2. Druk op de -knop of -knop totdat de gewenste temperatuur in het display staat aangegeven. Na 10 seconden wordt automatisch de nieuwe ingestelde temperatuur in het geheugen opgeslagen.















Na 10 seconden schakelt het display automatisch terug naar de temperatuur in de koelvitrine.

## 5.2 Ingestelde tijd uitlezen

Druk minimaal 3 seconden op de  knop. De ingestelde tijd wordt weergegeven. “Hur” betreft het uur; “Min” betreft de minuten; “dAY” betreft de dag.

 Nadat u 15 seconden geen knop heeft ingedrukt, schakelt het display automatisch terug naar de normale weergave.

## 5.3 Het instellen van de tijd

1. Druk minimaal 3 seconden op de  -knop. De ingestelde tijd wordt weergegeven.
2. Druk 2 maal op de  -knop. Nu kan het juiste uur, met behulp van de knoppen  en , ingesteld worden. Druk na het instellen weer op de  -knop. Wacht tot “Min” in het display verschijnt, voordat u verder gaat.
3. Druk nogmaals op de  -knop, om de minuten in te stellen. Met behulp van de knoppen  en  kan de juiste minuut ingesteld worden. Druk na het instellen weer op de  -knop. Wacht tot “dAY” in het display verschijnt, voordat u verder gaat.
4. Druk nogmaals op de  -knop. Nu kan met behulp van de knoppen  en  de juiste dag ingesteld worden.

 Nadat u 15 seconden geen knop ingedrukt heeft schakelt het display automatisch terug naar de normale weergave.

## 5.4 Verlichting

Met behulp van de  -knop op het display, kan de verlichting aan- en uitgezet worden. Dit bij toepassing van een vitrine boven de koeling.

## 5.5 Buiten werking stellen

1. Druk op de  -knop, het display geeft gedurende 5 seconden “Off” weer en het ledje linksboven de on/off-knop gaat branden.
2. Haal de producten uit de koeling.

 De ingestelde temperatuur blijft in het geheugen aanwezig.

## 6 Ontdooien

Deze koeling is dan ook uitgerust met een automatische ontdooisysteem. Wanneer de koeling start met een ontdooicyclus zal  led op het display gaan branden.

 Tijdens een ontdooicyclus loopt de temperatuur in de koelbak op.

### 6.1 Ontdooitijden

De koeling ontdooit 6 keer per dag. Om 02.30, 06.30, 10.30, 14.30, 18.30 en 22.30 uur wordt er een ontdooicyclus opgestart. Onze service dienst kan u via de telefoon instrueren hoe u deze tijden, indien gewenst, kunt aanpassen.

 *De juiste tijd moet ingesteld (5.3) zijn, anders kloppen de ontdooitijden niet.*

### 6.2 Handmatig ontdooien

De koeling heeft de mogelijkheid om handmatig ontdooit te worden. Druk gedurende 2 seconden op de  -knop. Het handmatig ontdooien wordt gestart. Het ledje linksboven knop zal gaan branden. De ingestelde ontdooitijden zullen hierdoor niet wijzigen.

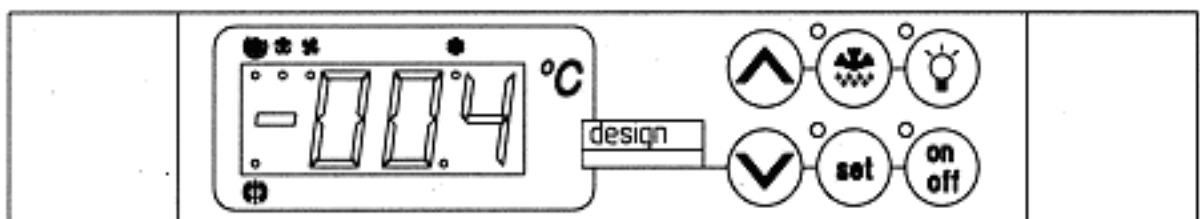

Figuur 1



## 7 Gebruik/onderhoud

Reinig de koelbak voor gebruik zie 7.1. Als er te veel producten in de koelbak worden geplaatst, de producten boven de koeling uit komen of niet op de juiste temperatuur voorgekoelde producten in de koelbak worden geplaatst stijgt de temperatuur van de (andere)producten in de koelbak.

Houd bij het vullen rekening met het volgende:

- Plaats de producten zorgvuldig.
- Zorg dat de producten niet boven de koelbak uitsteken.

(Optioneel)

De roosters en de houders zijn demontabel en verstelbaar.

### 7.1 Reinigen



**Nooit reinigen met agressieve middelen (chloor, ammonia)!**

1. Het koelbak reinigen met een vochtige doek.



Gebruik bij het reinigen van het de koelbak geen grote hoeveelheden water. Nooit afspreiten met water onder druk.



Het schakelpaneel nooit afspreiten met water onder druk

## 8 Storings en vervangingslijst

Controleer voordat u de reparatiedienst belt eerst het volgende:

- a) Zit de stekker in het stopcontact en staat er spanning op het stopcontact?
- b) Is de stop van de groep waarop de kast is aangesloten niet doorgeslagen?
- c) Is de koeling correct geplaatst?
- d) Zijn de producten op de juiste wijze in de kast geplaatst?
- e) Is de koeling niet aan het ontdooien?

Kunt u de oorzaak van de storing niet achterhalen, trek dan de stekker uit het stopcontact en neem contact op met de reparatiedienst.

Mogelijke storingsen kunnen verholpen worden door onderstaande onderdelen te vervangen

Tabel 1

Artikelnummer	Omschrijving	Afmeting/opmerking
31.03.0020	Display koel XW520L	
31.01.0030	Display kap links	
31.01.0040	Display kap rechts	
31.01.0050	Display klep transparant	
Storing	Mogelijke oorzaak	Oplossing
Display geeft niets weer, het ledje links boven de on/of knop brand niet	Net spanning niet aangesloten	Stekker in stopcontact plaatsen
Installatie koelt niet	Toestel staat uit, ledje links boven de on/of brand niet	Zet het toestel aan door op de on/of knop te drukken
Installatie koelt niet goed	Temperatuur te hoog ingesteld	Temperatuur lager instellen

## 8.1 Schakelpaneel

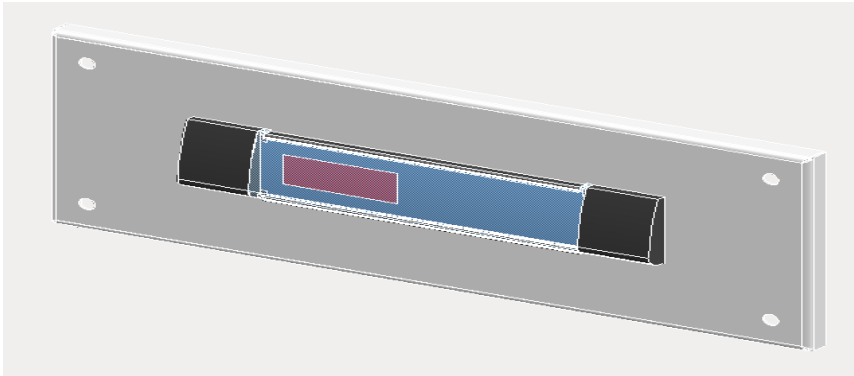

Figuur 2

Het schakelpaneel is gemonteerd in een rvs plaat afm. 300x110x11mm  
De sparingmaat is 260 x 100mm. Inbouwdiepte 100mm



Figuur 3

Het is ook mogelijk het display rechtstreeks te monteren in de onderbouw.  
De sparingmaat is 150 x 31mm

## 9 Afmetingen-Specificaties

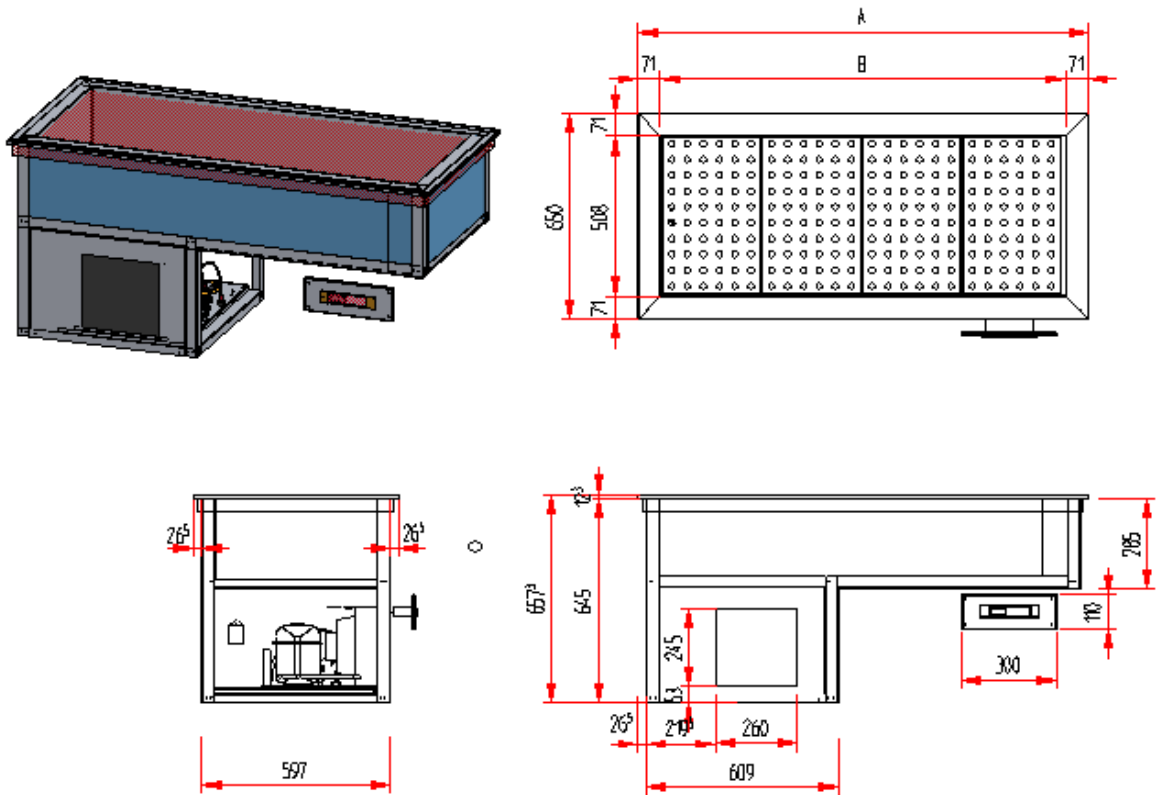

Artikelnummer	Omschrijving	A	B	Sparing	Aansluitverm.
					230V
4.10.420.116	2/1 GN	775	633	745x620	230V
4.10.420.110	3/1 GN	1100	958	1070x620	230V
4.10.420.112	4/1 GN	1425	1283	1395x620	230V
4.10.421.114	1/1GN sep.	450	308	420x620	230V
4.10.421.116	2/1GN sep.	775	633	745x620	230V
4.10.421.110	3/1GN sep.	1100	958	1070x620	230V
4.10.421.112	4/1GN sep.	1425	1283	1395x620	230V

